



Securifor® Defender

Instrukcja montażu

Treść

- **1. Elementy systemu ogrodzeń**
 - Słupki
 - Płyty ochronne
 - Panele Securifor®

- **2. Montaż systemu ogrodzeń Securifor® Defender**
 - Przygotowanie i montaż fundamentów
 - Montaż słupków
 - Montaż panelu przedniego
 - Montaż paneli wewnętrznych
 - Montaż panelu tylnego
 - Narożniki

- **3. Wsparcie Securifor® Defender**

1. Elementy systemu ogrodzeń

■ 1.1 Słupki:

Profil standardowy:

— 120 mm × 80 mm × 3 mm

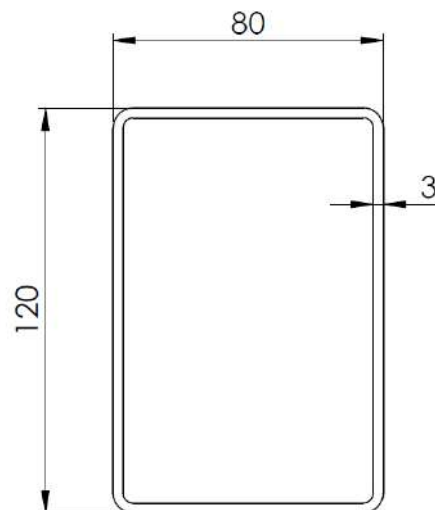

→ Przekrój słupka jest zależny od wysokości ogrodzenia lub może być wykonany zgodnie z potrzebami klienta.

Typy:

- W słupkach przewidziano odpowiednie wkłady z przodu i z tyłu słupka.
- W standardzie słupki są dostarczane bez płyty podstawy. Na żądanie można uzyskać słupki z płytami podstawy.

1. Elementy systemu ogrodzeń

■ 1.2 Płyty ochronne:

— 120 × 4 mm

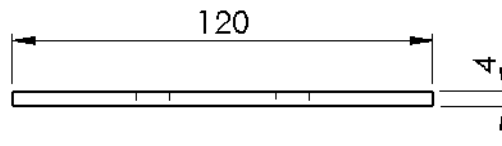

— Wzór otworów => otwory co 292,1 mm

— Wysokość płyt ochronnych to 3000 i 2000 mm.
(w przypadku wysokości ogrodzenia 3 m)

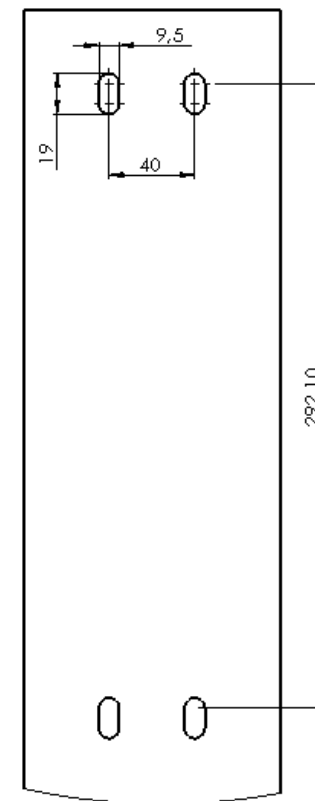

— Płyty ochronne mocowane są przy użyciu podkładek M8 i jednokierunkowych śrub z łbem półkolistym z wgłębieniem krzyżowym M8x40. Podkładki i śruby są wykonane ze stali nierdzewnej.



1. Elementy systemu ogrodzeń

■ 1.3 Panele Securifor®:

- Panel przedni Securifor® Flat
Siatka 3300 × 2500 12,7 × 76,4
- Panel tylny Securifor® Flat
Siatka 2000 × 2500 12,7 × 76,4
- Panel wewnętrzny Securifor® Flat
Siatka 1985 × 120 12,7 × 76,4

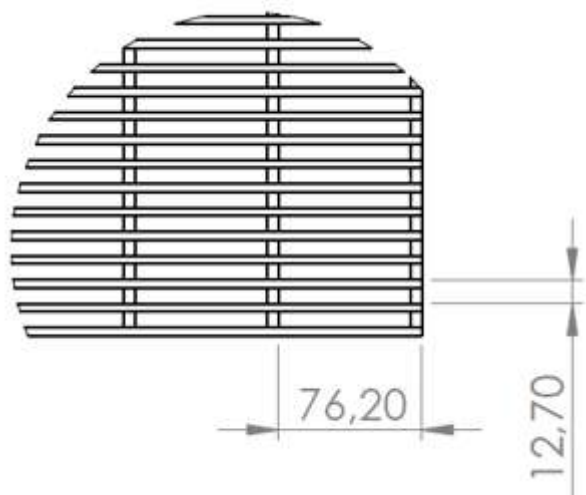

WIDOK
Z GÓRY

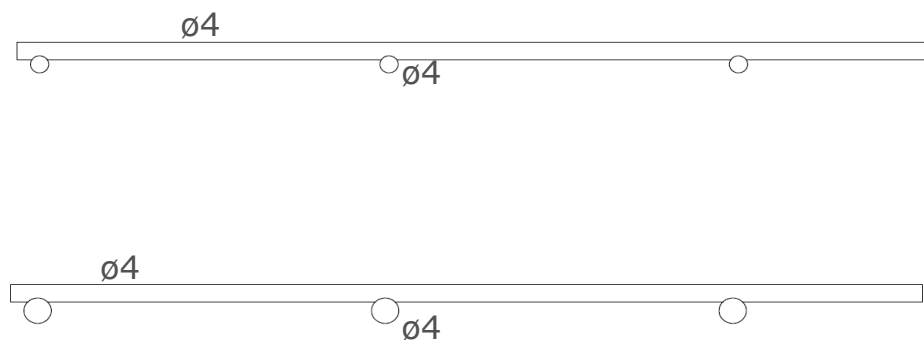

2. Montaż słupków i paneli Securifor® Defender

■ Przygotowanie i montaż fundamentów:

— Przygotowanie terenu:

- W celu uzyskania najlepszych efektów zaleca się oczyszczenie (usunięcie drzew, gałęzi, głazów, kamieni ttd.) i wyrównanie terenu na całej długości linii ogrodzenia.

— Zalecane wymiary fundamentów:

Wysokość ogrodzenia (m)	Przekrój słupka (mm)	Długość słupka (m)	Wymiary fundamentu (mm)
3 m	120 × 80 × 3	4000	600 × 600 × 1000

- Wymiary fundamentów dotyczą sytuacji typowych. Zaleca się zasięgnięcie porady inżyniera budowlanego w celu oceny nadzwyczajnego obciążenia wiatrem, stanu gruntu lokalnego lub innych specjalnych wymagań. Wymiary fundamentu (zalecany beton klasy B30) zależą od wybranej wysokości ogrodzenia i/lub słupka.
- W przypadku montażu słupków bezpośrednio w betonie długie słupki należy podeprzeć podczas utwardzania betonu tak długo, jak to konieczne.

2. Montaż słupków i paneli Securifor® Defender

■ Montaż fundamentów:

- Naciągnij drut na całej długości ogrodzenia, aby upewnić się, że słupki są zamontowane w linii prostej.
- Zmierz odległość między otworami. Informacje o poprawnej odległości między otworami można znaleźć na osobnym rysunku.
- Wykop dziurę o odpowiedniej głębokości (średnio 1000 mm).
- Wykonaj rów na całej długości ogrodzenia, aby móc zakopać panel przedni.

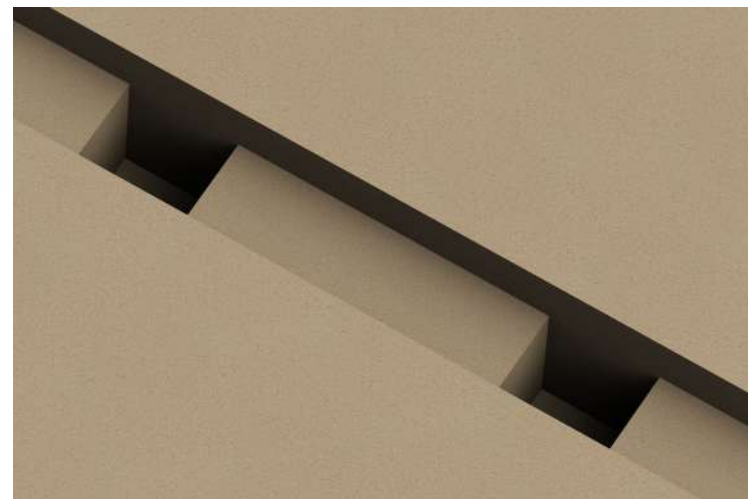
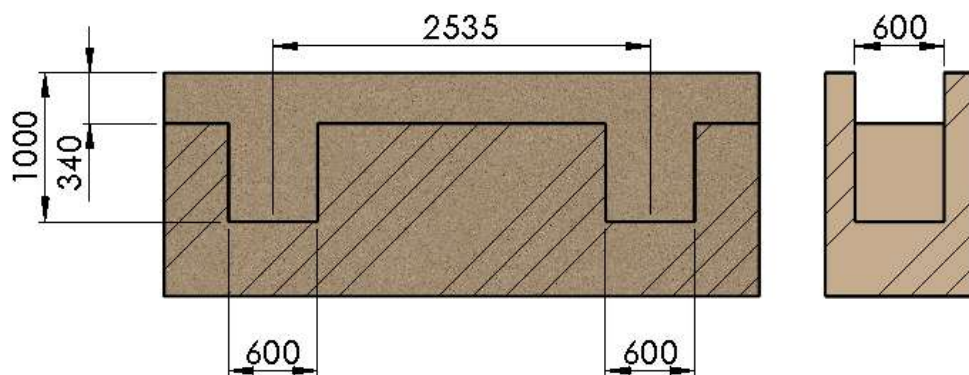

2. Montaż słupków i paneli Securifor® Defender

■ Montaż słupków:

- Podnieś słupek i włóż go do otworu w fundamencie.
- Ustaw słupki w odpowiedniej odległości. Jeśli to możliwe, użyj drewnianego szablonu, aby zamontować słupki w dokładnie takiej samej odległości.
- Wypoziomuj i wyrównaj słupek tak, aby uzyskać prawidłową poziomą linię ogrodzenia.
- Do określenia prawidłowej wysokości słupków można też użyć lasera.

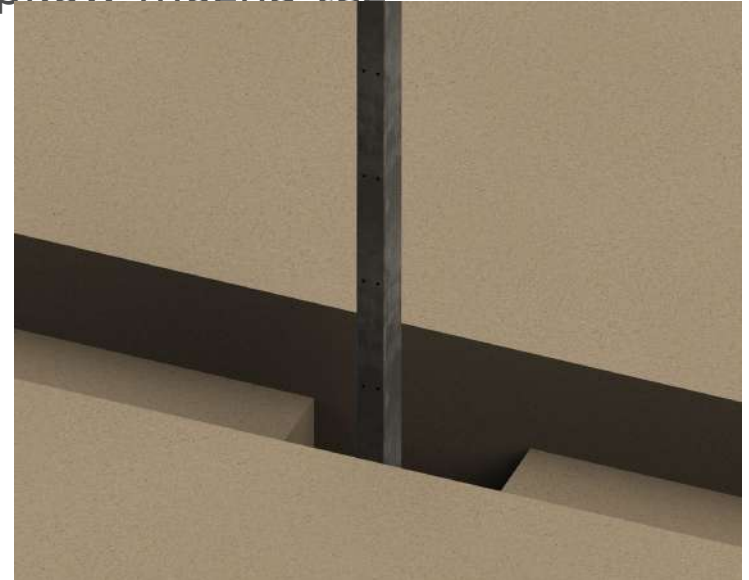

2. Montaż słupków i paneli Securifor® Defender

■ Montaż słupków:

- Wypoziomuj słupek w pionie.
- Wypełnij otwór w fundamencie betonem aż do dna rowu.

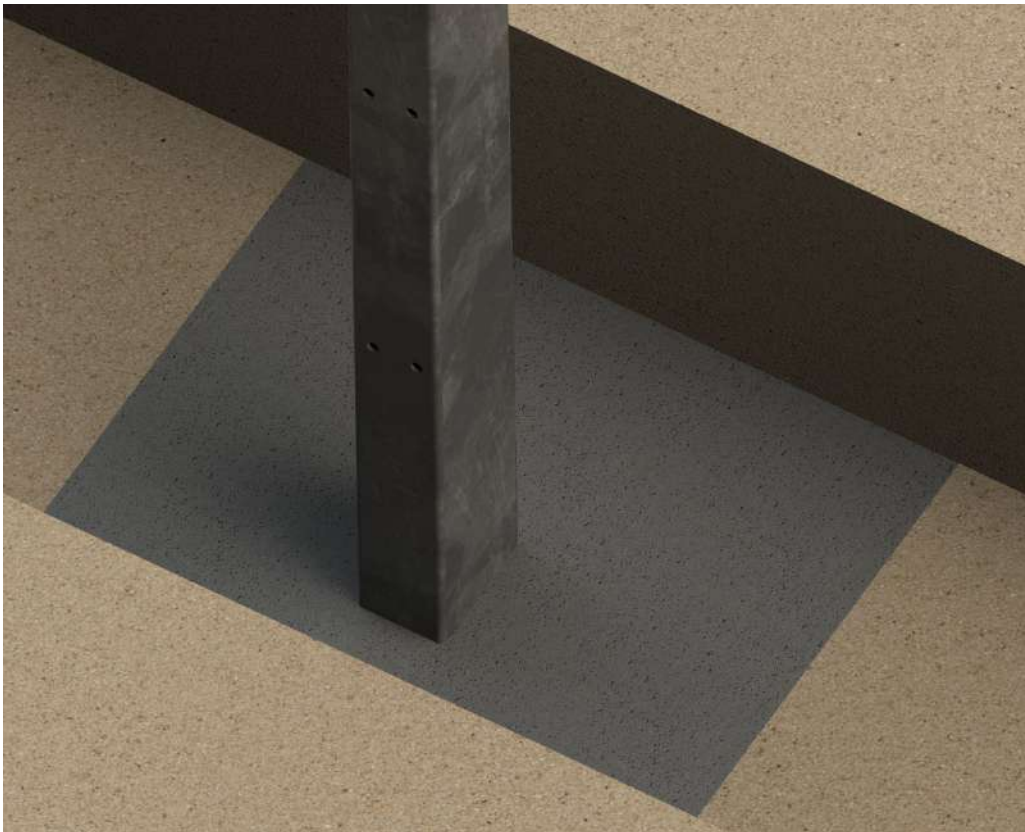

2. Montaż słupków i paneli Securifor® Defender

■ Montaż panelu przedniego:

- Zawieś panel przedni na słupkach i zamocuj go za pomocą dwóch śrub.
- Teraz można zamontować pierwszą płytę ochronną (długość 3000 mm).
- Śruby wkładaj, zaczynając od dołu panelu.
- Po włożeniu dolnych śrub 3 × 2 wyjmij śruby umieszczone w kroku 1.
- Włóż pozostałe śruby.



2. Montaż słupków i paneli Securifor® Defender

- **Zalewanie rowu betonem:**
 - Po zamontowaniu panelu przedniego można zalać rów betonem.

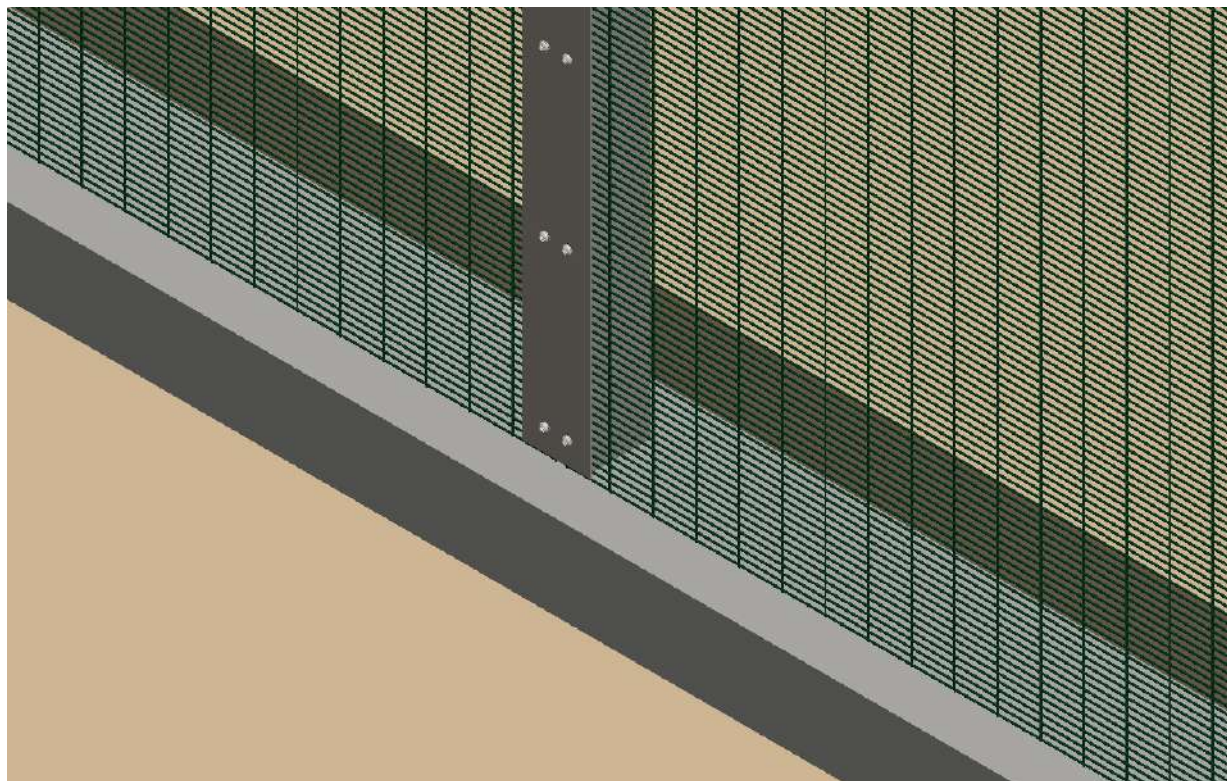

2. Montaż słupków i paneli Securifor® Defender

■ Montaż paneli wewnętrznych:

- Połącz każdy wewnętrzny panel pionowy z panelem przednim za pomocą zwoju.
 - Czynności wykonuj od góry do dołu.
 - „Zamocuj” zwój na panelu, używając narzędzia mocowanego we wkrętarce.
 - Włóż zwój całkowicie aż do spodu panelu przedniego.

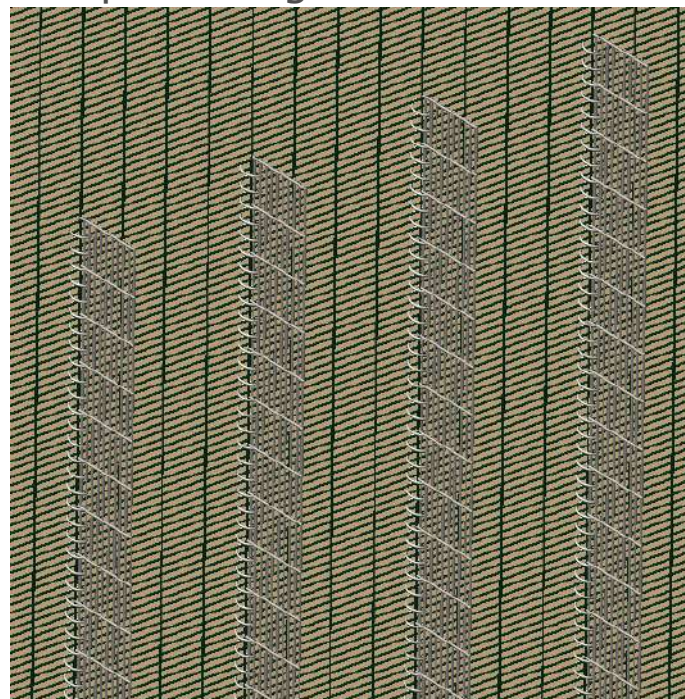
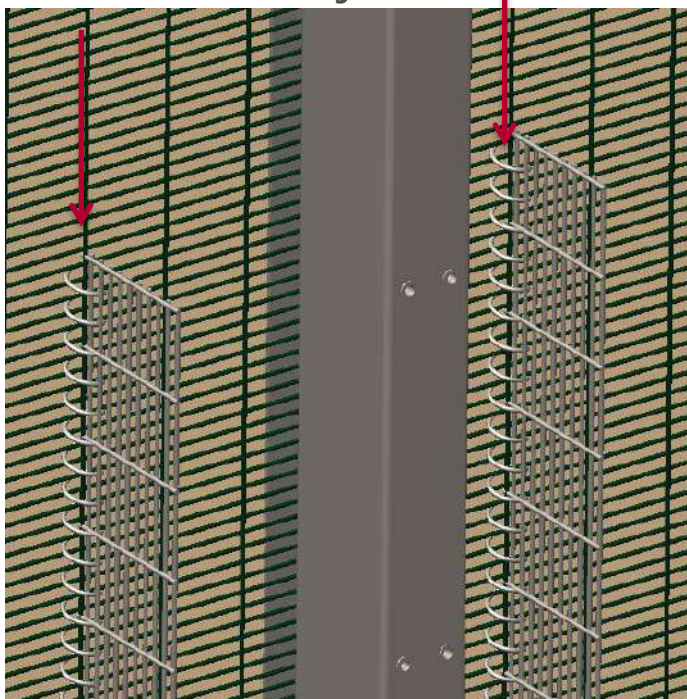

2. Montaż słupków i paneli Securifor® Defender

■ Montaż panelu tylnego:

- Zawieś panel tylny na słupkach i zamocuj go za pomocą dwóch śrub.
- Teraz można zamontować płytę ochronną (długość 2000 mm).
- Śruby wkładaj, zaczynając od dołu panelu.
- Po włożeniu dolnych śrub 3 × 2 wyjmij śruby umieszczone w kroku 1.
- Włóż pozostałe śruby.

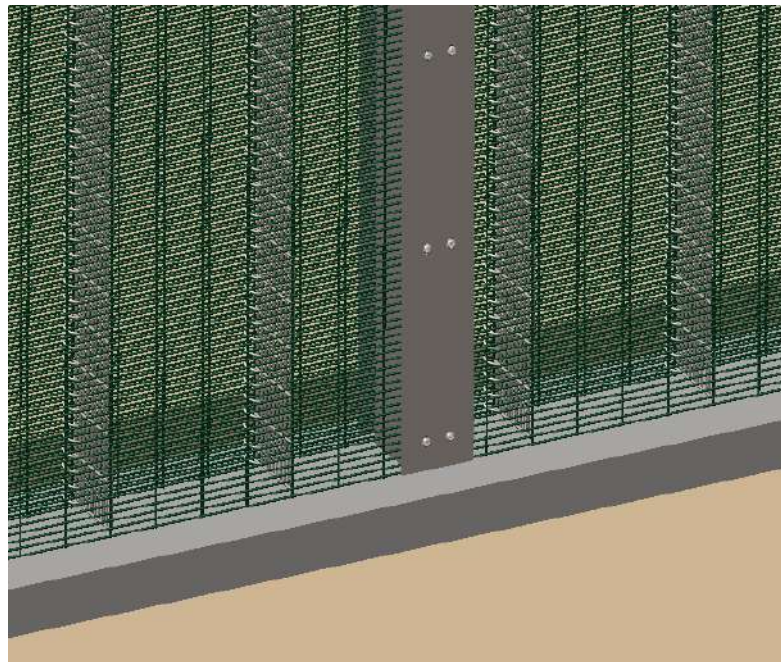

2. Montaż słupków i paneli Securifor® Defender

- **Montaż paneli wewnętrznych do panelu tylnego:**
 - Połącz każdy wewnętrzny panel pionowy z panelem tylnym za pomocą zwoju.
 - Czynności wykonuj od góry do dołu.
 - „Zamocuj” zwój na panelu, używając narzędzia mocowanego we wkrętarce.
 - Włóż zwój całkowicie aż do spodu panelu tylnego.

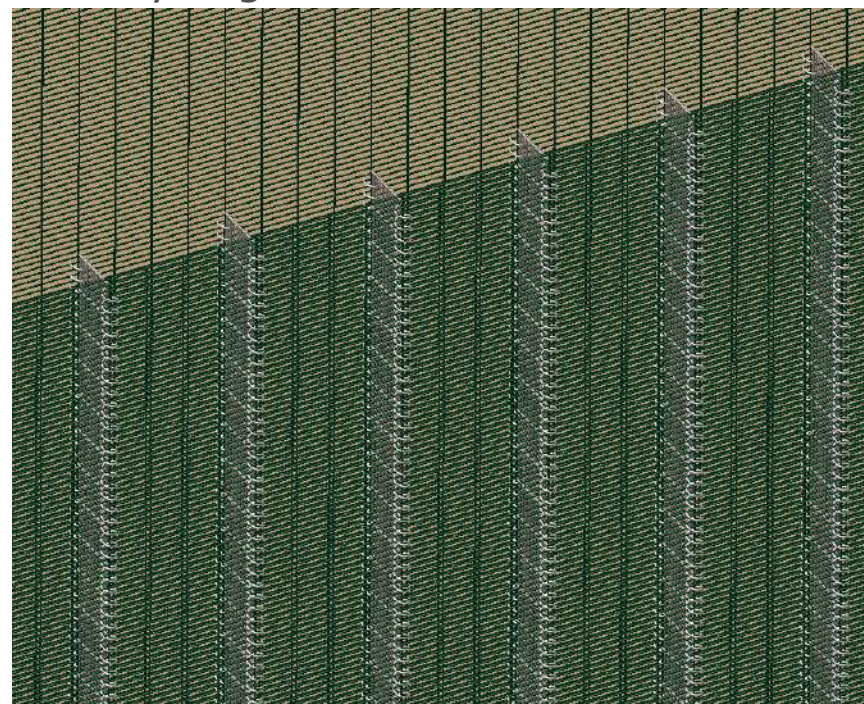
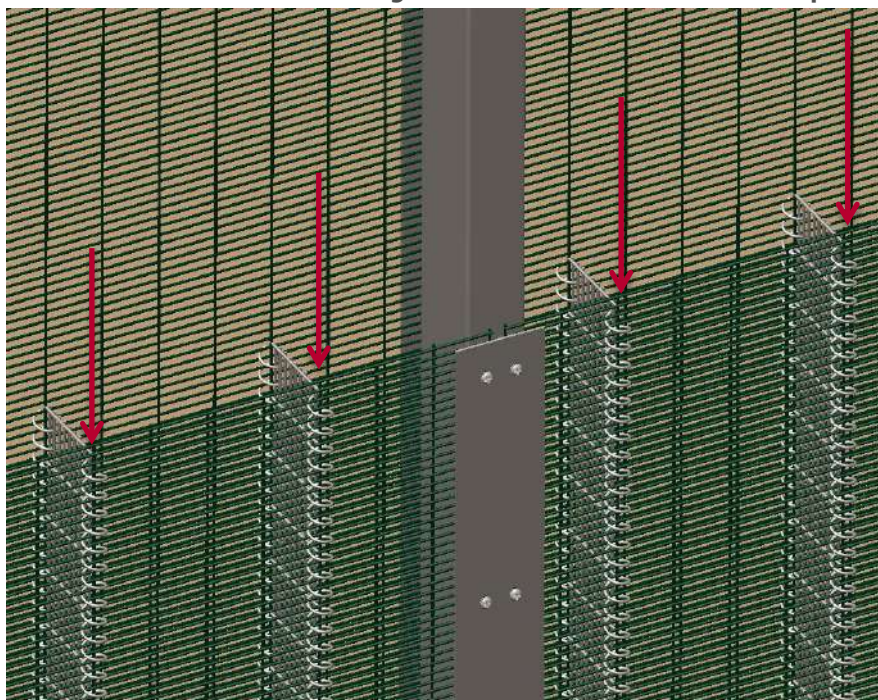

2. Montaż słupków i paneli Securifor® Defender

- **Kontrola końcowa:**
 - Sprawdź, czy wszystkie śruby są dobrze dokręcone.

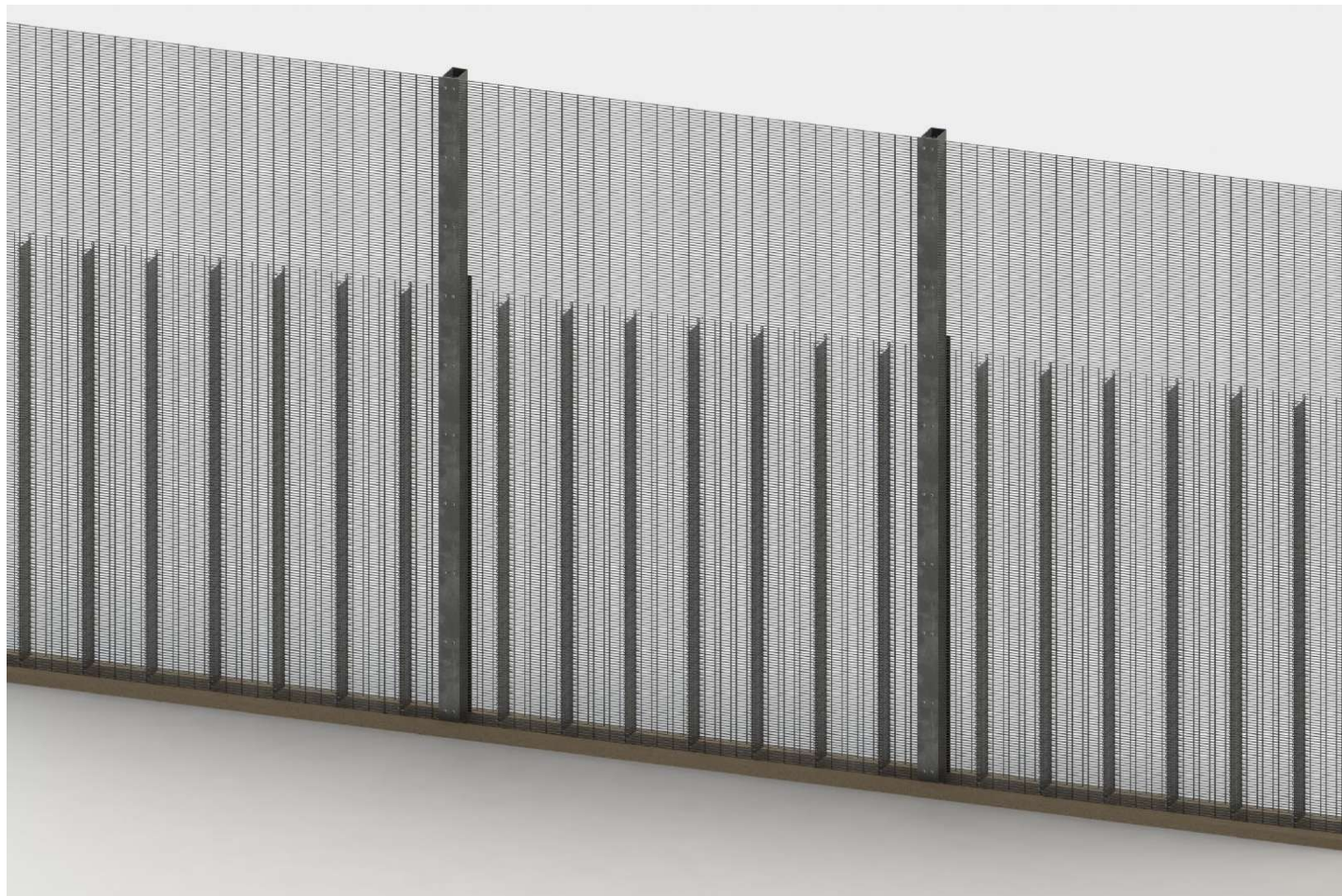

2. Montaż słupków i paneli Securifor® Defender

- **Narożniki:**
 - Narożniki są zawsze wykonane z dwóch słupków.

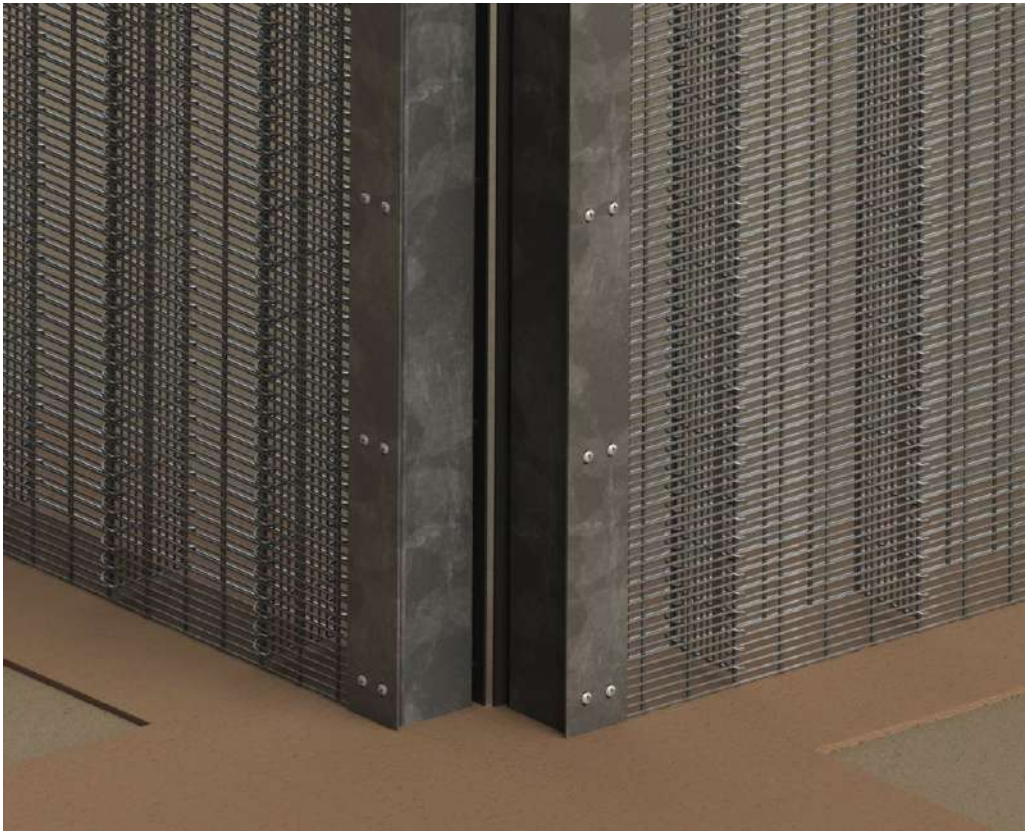

3. Wsparcie montażu

- **Wsparcie montażu:**

- Inżynierowie Betafence udzielają wsparcia montażu na zasadzie doradztwa.
- Obowiązują szczegółowe warunki.
- Skontaktuj się z nami, aby uzyskać więcej informacji.

IB BETAFENCE
a PRÆSIDIAD brand